

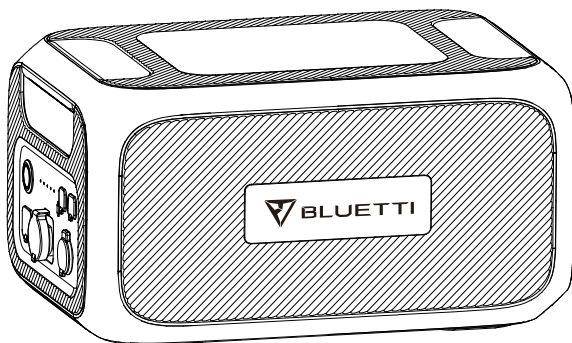

Batteria di estensione B230

Si prega di leggere questo manuale prima dell'uso e di seguirne le indicazioni.
Conservare questo manuale per riferimenti futuri.



Manuale utente

Si prega di leggere questo manuale prima dell'uso e di seguirne le indicazioni.
Conservare questo manuale per riferimenti futuri.

Contenuti

01. BREVE INTRODUZIONE	01
02. ABBREVIAZIONE	01
03. ISTRUZIONI DI SICUREZZA	01
04. APPLICAZIONE BLUETTI.....	02
05. CONTENUTO DELLA CONFEZIONE	03
06. INIZIAMO	05
07. CARATTERISTICHE	05
08. RICARICA	06
09. AC200MAX + BATTERIA SUPPLEMENTARE B230.....	08
10. SPECIFICHE TECNICHE	09
11. DOMANDE FREQUENTI	10
12. DICHIARAZIONE.....	10

1. BREVE INTRODUZIONE

B230, il pacco batteria di estensione, possiede una capacità di 2.048 Wh per supportare la serie BLUETTI AC200MAX. La configurazione AC200MAX + B230 può rappresentare un centro di alimentazione di emergenza per far funzionare i tuoi elettrodomestici essenziali da viaggio o per la casa; inoltre, con un numero sufficiente di pannelli solari, puoi persino vivere una vita off-grid mentre sei in viaggio.

2. ABBREVIAZIONE

- BMS: sistema di gestione della batteria (Battery Management System)
- SOC: stato di carica (State of Charge)
- CA: corrente alternata
- CC: corrente continua
- FV: ricarica dei pannelli solari (fotovoltaico)
- Rete: alimentazione domestica fornita dall'utenza
- DOD: profondità di scarica (Depth of Discharge)

3. ISTRUZIONI DI SICUREZZA

- NON posizionare la batteria di estensione vicino a fonti di calore. È vietato collocare l'apparecchiatura in un ambiente con fumo o gas esplosivo o infiammabile. È inoltre vietato utilizzare l'apparecchiatura in questo ambiente.
- NON tentare di far sostituire la batteria interna o qualsiasi altro componente dell'attrezzatura da parte di personale non autorizzato. Non ci sono componenti riparabili dall'utente finale.
- NON utilizzare in ambienti umidi. Se l'apparecchiatura si bagna, lasciare asciugare completamente l'unità prima dell'uso.
- Assicurare una ventilazione adeguata durante l'uso e non ostruire le aperture della ventola. Una ventilazione inadeguata può causare danni permanenti alle apparecchiature.
- NON impilare nulla sopra la batteria di estensione durante lo stoccaggio e l'uso. NON spostare l'unità durante il funzionamento poiché le vibrazioni e gli urti improvvisi possono allentare i collegamenti interni dell'hardware.

- Avvertenza: NON inserire oggetti estranei in nessuna porta del B230. Si prega di far funzionare l'attrezzatura con attenzione e di tenere i bambini lontani.
- In caso di incendio, per il prodotto è adatto solo un estintore a polvere secca.
- Per motivi di sicurezza, utilizzare solo il caricabatterie e i cavi originali progettati per l'apparecchiatura. Non siamo responsabili per danni causati da apparecchiature di terze parti che potrebbero invalidare la garanzia.



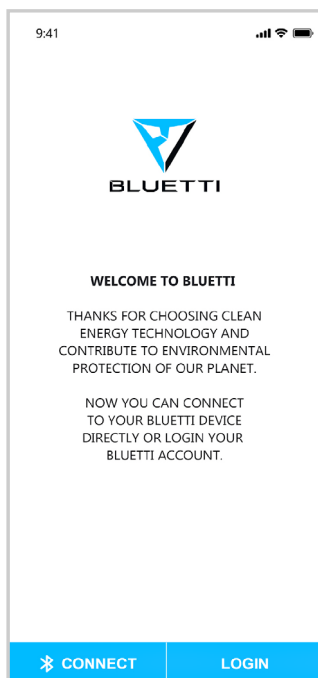

4. Applicazione BLUETTI

Con l'applicazione BLUETTI è possibile visualizzare via Bluetooth la capacità residua di B230 oppure sul touchscreen dell'AC200MAX quando il B230 è già stato collegato all'AC200MAX.









5. CONTENUTO DELLA CONFEZIONE

Accessori standard

N.	Categoria	Quantità
1	 Batteria di estensione B230	1
2	 Cavo di estensione della batteria (P090D) Per l'espansione della batteria, collegare B230 con AC200MAX.	1
3	 Manuale utente Si prega di leggere il manuale prima dell'uso e di osservarne le istruzioni; conservare questo manuale per riferimenti futuri.	1
4	 Scheda di garanzia Si prega di conservare correttamente questa scheda di garanzia.	1
5	 Certificato di QC PASS	1

Ulteriori accessori di acquisto
Venduto su BLUETTIPOWER.COM

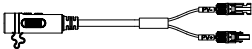
Tipo	Categoria
Cavo di opzionale	 <p>Adattatore</p>
	 <p>Kit di ricarica D050S (Inclusa unità D050S, cavo di ricarica FV, cavo di ricarica per auto)</p>
	 <p>Cavo di ricarica al piombo D050S</p>
	 <p>Da porta accendisigari a DC5521 Supporta dispositivi con porta di ingresso DC5521 come router, fotocamera, laptop ecc. DC5521 Uscita: 12V=3A 36W max.</p>
	 <p>P090D-7909 Collegare B230/B300 con EB120, EB150, EB180, EB240</p>
	 <p>P090D-XT90, XT90-Spina aeronautica Collegare B230/B300 con AC200/P, AC200MAX, EB200/P, PS200A</p>
	 <p>P090D-MC4 Collegare B230/B300 con EP500Pro</p>

6. INIZIAMO

- Accensione: premere a lungo il pulsante di accensione. L'indicatore del pulsante di accensione si illuminerà.
- Spegnimento: premere a lungo il pulsante di accensione per 2 secondi. L'indicatore LED del pulsante di alimentazione si spegnerà.

7. CARATTERISTICHE

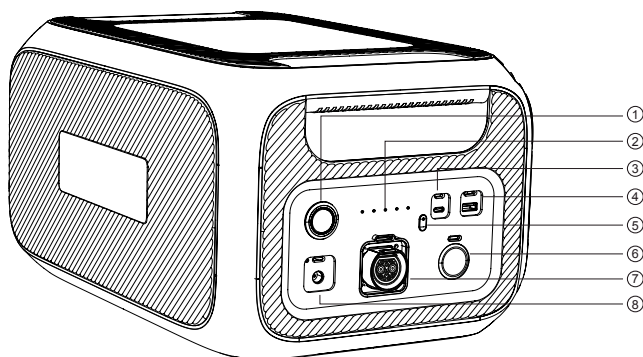

- | | |
|---|--|
| 01 Tasto di accensione
Premere per accendere/spegnere l'unità. | 05 Pulsante CC
Premere per attivare/disattivare l'uscita CC. |
| 02 Indicatore capacità LED
Mostra la capacità rimanente dell'unità (0-20-40-60-80-100%) | 06 Porta accendisigari
Porta di uscita per dispositivi con spina corrispondente come aspirapolvere per auto, mini frigo. |
| 03 USB-C
Può essere utilizzato tramite cavo da USB-C a USB-C per caricare la maggior parte dei dispositivi sul mercato come Pixel Phone, Macbook Pro a 100 W max. | 07 Porta estensione batteria
Per collegare B230 con AC200MAX. |
| 04 Porta di uscita USB-A
Supporta il protocollo QC3.0. | 08 Porta di ingresso
Per caricare B230 tramite adattatore. Per veicolo, energia solare extra tramite D050S. |

8. RICARICA

Ricarica CA (impostazione predefinita)

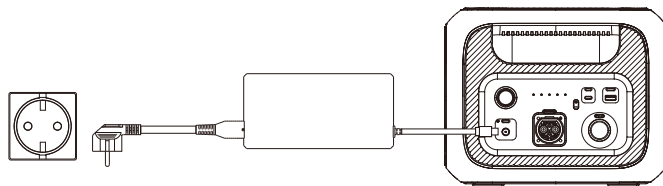

(Carica B230 tramite adattatore)

Stima del tempo di ricarica: $2.048 \text{ Wh} / 500 \text{ W (adattatore)} + (0,5 - 1 \text{ ora di ricarica di mantenimento}) = 4,6-5,1 \text{ ore per B230}$, ricarica completa solo tramite adattatore.

Stima del tempo di esecuzione: $2.048 \text{ Wh} / 96 \text{ W (MacBookPro)} * 0,9 \text{ (DoD)} * 0,9 (\eta) = 17 \text{ volte}$.

DoD indica la profondità di scarica.

η indica l'efficienza.

Carica di estensione 01

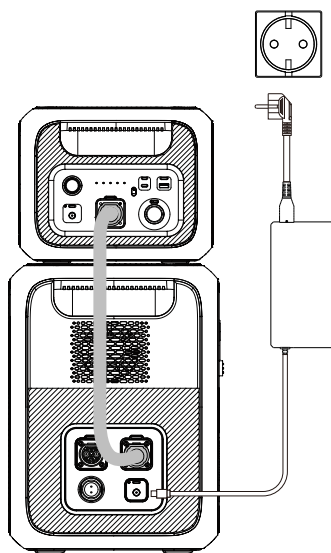

(Ricarica AC200MAX tramite adattatore)

SOC-A: la capacità residua di AC200MAX

SOC-B: la capacità residua del pacco batteria B230

Quando SOC-A = SOC-B, entrambe le unità verranno caricate contemporaneamente.

Quando SOC-A < SOC-B, AC200MAX verrà caricato prima da tutte le fonti di alimentazione nel Capacity Fusion System fino a quando SOC-A = SOC-B, quindi entrambe le unità verranno caricate contemporaneamente.

Quando SOC-A > SOC-B, verrà ricaricato solo AC200MAX.

Carica di estensione 02

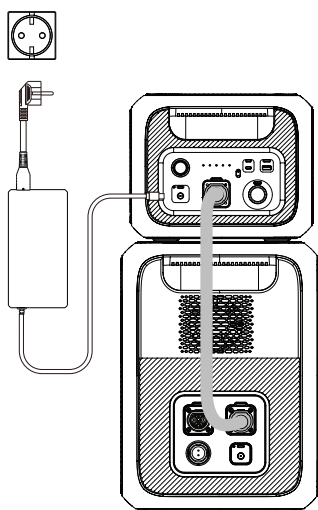

(adattatore su B230)

Quando SOC-A = SOC-B, entrambe le unità verranno caricate contemporaneamente.

Quando SOC-A < SOC-B, B230 verrà caricato da una fonte di alimentazione esterna (ad es. adattatore), AC200MAX verrà caricato da B230.

Quando SOC-A > SOC-B, B230 verrà caricato prima da tutte le fonti di alimentazione nel Capacity Fusion System fino a quando SOC-B = SOC-A, quindi entrambe le unità verranno caricate contemporaneamente.

9. AC200MAX + BATTERIE SUPPLEMENTARI B230

Passaggio 1: accendere/spengere B230.

Passaggio 2: premere il pulsante (a) e inserire completamente il cavo di prolunga della batteria la porta della batteria di AC200MAX.

Passaggio 3: spingere in avanti l'interruttore (b) per bloccare la connessione.

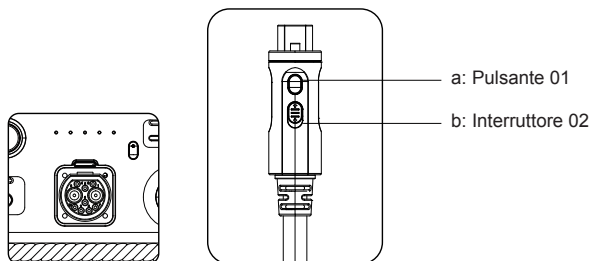

(Installazione semplice della batteria di estensione hotswap.)

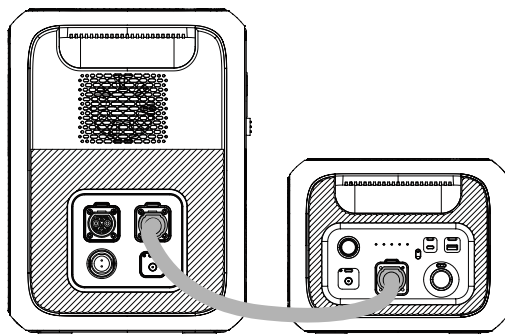

(AC200MAX + *1 B230 = capacità di 4.096 Wh)

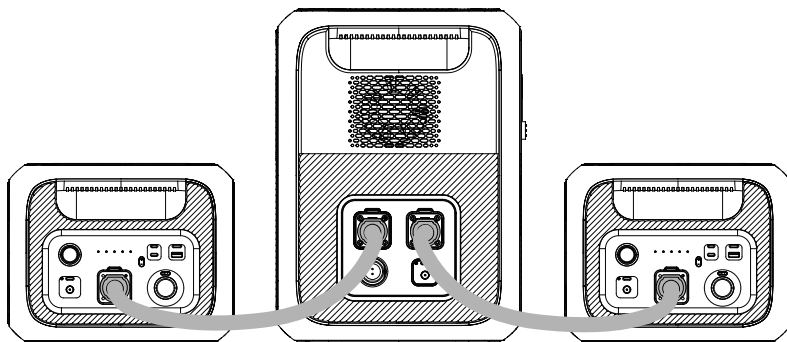

(AC200MAX con *2 B230 = 6.144 Wh)

10. SPECIFICHE TECNICHE

Specifiche generali	
N. modello	B230
Peso netto	21,8 kg (48,0 libbre)
Dimensioni	420*280*227,5 mm (16,5*11,0*8,91 pollici)
Temperatura di carica	0-40°C (32-104°F)
Temperatura di scarica	-20-40°C (-4-104°F)
Temperatura di stoccaggio	-20-40°C (-4-104°F)
Umidità dell'ambiente di lavoro	10-90%
Capacità	2.048 Wh (40 Ah)
Tipo di batteria	LiFePO4
Tensione batteria standard	51,2 V CC
Uscita CC	
Porta accendisigari * 1	12 V CC/10 A
USB-A * 1	3,6-12 V CC, 3 A, 18 W
USB-C * 1	5-15 V CC, 3 A; 20 V CC, 5 A, 100 W
Adattatore	
Ingresso CA	100-240 V CA, 50/60 Hz, 7,5 A MAX
Uscita CC	58,8 V CC, 7-8 A
Energia solare (D050S)	
Limite di tensione MPPT (singolo)	12-60 V CC
Alimentazione di ingresso max	500 W MAX
Corrente di ingresso max	10 A MAX
Uscita CC	16-60 V CC, 8,2 A MAX
Porta estensione batteria *1	
Specifiche	58,8 V CC

11. Domande frequenti

- Come richiedere la garanzia?

Fare riferimento alla scheda di garanzia ricevuta da dove è stato ordinato il prodotto.

- È possibile aggiornare l'unità?

Quando B230 è stato collegato ad AC200MAX, il firmware, inclusi ARM, DSP, IoT e BMS, può essere aggiornato online tramite OTA mediante l'applicazione BLUETTI.

- È possibile caricare e scaricare l'attrezzatura contemporaneamente?

Sì B230 supporta ricarica e scarica simultanea.

- Come conservare B230?

Si consiglia una ricarica di 3-6 mesi all'80% della capacità per prolungare la durata della batteria, una scarica eccessiva danneggerà la cella della batteria.

12. DICHIARAZIONE

- Alcune modifiche possono verificarsi senza preavviso, come l'aspetto esterno o le specifiche dovute alla disponibilità di forniture di materiali o miglioramenti hardware del prodotto nel tempo.

- BLUETTI non sarà responsabile per eventuali danni causati da forza maggiore quali incendi, tifoni, inondazioni, terremoti o negligenza intenzionale dell'utente, uso improprio o altre condizioni anomale.

- Non è previsto alcun risarcimento per danni per l'utilizzo di adattatori e accessori non standard.

- Questa unità non è adatta per l'uso su apparecchiature o macchine pertinenti che comportano:

Sicurezza personale, come dispositivi per l'energia atomica, dispositivi aerospaziali, dispositivi medici di emergenza, ecc., o qualsiasi apparecchiatura o macchina che richieda fonti di energia estremamente affidabili. Non siamo responsabili per incidenti, incendi, azioni illecite o negligenti causate da tali apparecchiature o macchine che provocano danni.



Batería de expansión B230

Lea este manual antes de usar el equipo y siga sus instrucciones.
Guarde este manual para futuras consultas.

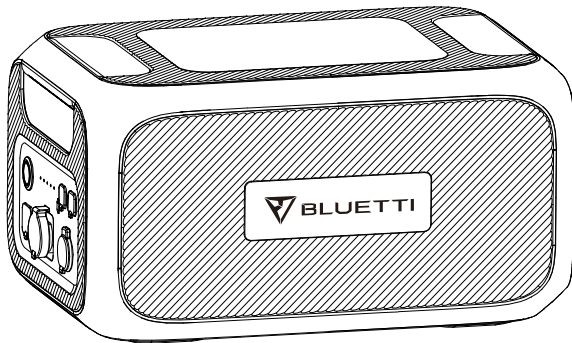

Manual de usuario

Lea este manual antes de usar el equipo y siga sus instrucciones.
Guarde este manual para futuras consultas.

Índice

01. INTRODUCCIÓN	15
02. ABREVIATURAS	15
03. INSTRUCCIONES DE SEGURIDAD	15
04. APLICACIÓN BLUETTI	16
05. CONTENIDO DEL PAQUETE	17
06. PARA EMPEZAR	19
07. CARACTERÍSTICAS	19
08. RECARGA	20
09. AC200MAX + BATERÍAS ADICIONALES B230	22
10. ESPECIFICACIONES TÉCNICAS.....	23
11. PREGUNTAS FRECUENTES	24
12. DECLARACIÓN	24

1. INTRODUCCIÓN

La batería de expansión B230 tiene una capacidad de 2048 Wh y es compatible con la serie AC200MAX de BLUETTI. La instalación conjunta de AC200MAX y B230 puede configurar un centro de energía de emergencia que haga funcionar los electrodomésticos imprescindibles tanto en el hogar como de viaje y, si dispone de suficientes paneles solares, incluso podría vivir de forma itinerante sin conectarse a la red eléctrica.

2. ABREVIATURAS

- BMS: sistema de gestión de batería
- SOC: estado de carga
- CA: corriente alterna
- CC: corriente continua
- PV: carga con paneles solares (carga fotovoltaica)
- Red eléctrica: energía para uso doméstico suministrada por los servicios públicos
- DOD: profundidad de descarga

3. INSTRUCCIONES DE SEGURIDAD

- NO coloque la batería de expansión cerca de fuentes de calor. No está permitido colocar el equipo en un entorno donde haya humo o gases inflamables o explosivos. Tampoco está permitido poner el equipo en funcionamiento en un entorno como el anterior.
- NADIE, salvo el personal cualificado, debe intentar modificar ni sustituir la batería interna o cualquier otro componente del equipo. El usuario final no puede reparar ninguno de los componentes de la estación de energía.
- NO manipule el equipo si hay humedad en el ambiente. Si el equipo se moja, deje que el aparato se seque por completo antes de usarlo.
- Asegúrese de que el equipo recibe la ventilación adecuada mientras se usa y no obstruya la rejilla del ventilador. En caso contrario, podrían producirse daños permanentes en el equipo.
- NO coloque nada encima del equipo mientras lo use o lo almacene. NO mueva el equipo mientras está en funcionamiento, ya que las vibraciones y los golpes podrían dificultar las conexiones con el hardware interno.

- Advertencia: NO inserte objetos extraños en ninguno de los puertos de la batería B230. Manipule el equipo con cuidado y no deje que los niños se acerquen a él.
- En caso de incendio, solo es adecuado utilizar extintores de polvo seco.
- Por motivos de seguridad, utilice únicamente el cargador y los cables originales diseñados para este equipo. No nos hacemos responsables de los daños causados por equipos de otras marcas y podrían anular la garantía.



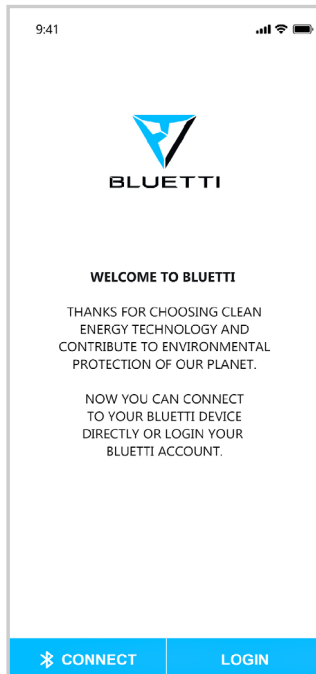

4. APLICACIÓN BLUETTI

Con la aplicación BLUETTI puede ver la capacidad restante de la B230 a través del Bluetooth. También podrá verla en la pantalla táctil de la AC200MAX, si esta y la B230 están conectadas.







5. CONTENIDO DEL PAQUETE

Accesorios del paquete estándar

Núm.	Nombre	Unidades
1	 Batería de expansión B230	1
2	 Cable de expansión de la batería (P090D) Para la expansión de la batería, conecte la B230 a la AC200MAX.	1
3	 Manual de usuario Antes de utilizar el equipo, lea y siga las instrucciones de este manual y guárdelo para futuras consultas.	1
4	 Tarjeta de garantía Conserve correctamente la tarjeta de garantía.	1
5	 Certificado de calidad	1

Accesorios adicionales que puede comprar

De venta en BLUETTIPOWER.COM

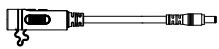
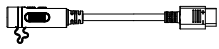
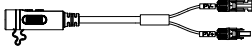
Tipo	Nombre
	 <p>Adaptador</p>
	 <p>Kit de carga D050S (Incluye el potenciador de carga D050S, el cable de carga solar y el cable de carga para coche)</p>
	 <p>Cable de carga de baterías de plomo-ácido D050S</p>
Cable de opcional	 <p>Cable de toma de mechero a puerto DC5521 Admite dispositivos con puerto de entrada DC5521: enrutador, cámara, ordenador portátil, etc. DC5521 Salida: 12V=3A 36W Max.</p>
	 <p>Cable P090D a 7909 Para conectar B230 y B300 a los modelos EB120, EB150, EB180, EB240</p>
	 <p>Cable P090D a XT90, con XT90 para aviación Para conectar B230 y B300 a los modelos AC200/P, AC200MAX, EB200/P y PS200A</p>
	 <p>Cable P090D a MC4 Para conectar B230 y B300 a la estación de energía EP500Pro</p>

6. PARA EMPEZAR

- Encendido: mantenga pulsado el botón de encendido. Se iluminará el indicador del botón de encendido.
- Apagado: mantenga pulsado el botón de encendido durante 2 segundos. El indicador LED del botón de encendido se apagará.

7. CARACTERÍSTICAS

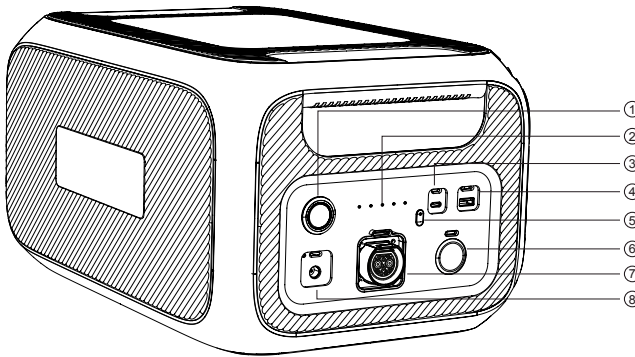

01 Botón de encendido

Se pulsa para ENCENDER y APAGAR el equipo.

02 Indicador LED de capacidad

Muestra la capacidad restante del equipo:
0-20-40-60-80-100 %

03 USB-C

Puede usarse con un cable USB-C a USB-C para cargar la mayoría de los dispositivos del mercado, como Google Pixel o Macbook Pro, con un máximo de 100 W.

04 Puerto de salida USB-A

Admite el protocolo QC3.0.

05 Botón CC

Se pulsa para ENCENDER y APAGAR la salida de CC.

06 Puerto para la toma de mechero

Puerto de salida para dispositivos que tengan la clavija correspondiente, como las aspiradoras de coche o los minifrigoríficos.

07 Puerto de expansión de la batería

Para conectar la batería B230 con la AC200MAX.

08 Puerto de entrada

Para cargar la batería B230 con adaptador. También sirve para vehículos y paneles adicionales de energía solar a través de un cable D050S.

8. RECARGA

Carga de CA (predeterminada)

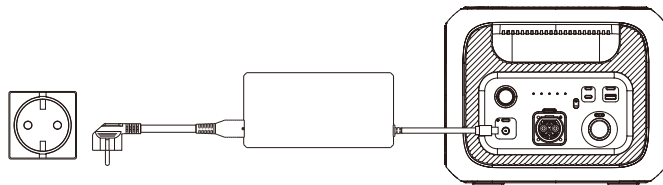

(Carga de B230 con el adaptador)

Tiempo de carga estimado: $2048 \text{ Wh} / 500 \text{ W (adaptador)} + (0,5 - 1 \text{ hora de carga lenta}) = 4,6-5,1 \text{ horas para cargar completamente B230 solo con el adaptador.}$

Tiempo de funcionamiento estimado: $2048 \text{ Wh} / 96 \text{ W (MacBookPro)} \times 0,9 \text{ (DoD)} \times 0,9 (\eta) = 17 \text{ veces.}$

DoD indica la profundidad de descarga.

η indica el rendimiento energético.

Carga de expansión 01

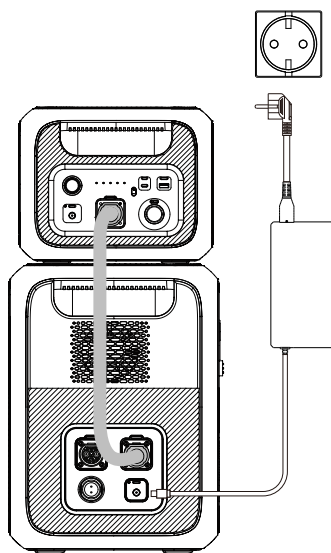

(Recarga de AC200MAX con adaptador)

SOC-A: la capacidad restante de la AC200MAX

SOC-B: la capacidad restante de la batería B230

Cuando SOC-A y SOC-B sean iguales, ambos equipos se cargarán a la vez.
Cuando SOC-A sea menor que SOC-B, se cargará primero la AC200MAX a partir de todas las fuentes de energía del sistema de fusión de capacidad hasta que SOC-A y SOC-B sean iguales y, desde ese momento, se cargarán ambos equipos a la vez.
Cuando SOC-A sea mayor que SOC-B, solo se cargará la AC200MAX.

Carga de expansión 02

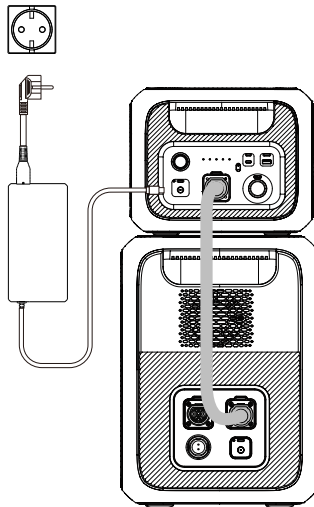

(Adaptador conectado a B230)

Cuando SOC-A y SOC-B sean iguales, ambos equipos se cargarán a la vez.
Cuando SOC-A sea menor que SOC-B, se cargará la B230 a partir de una fuente de alimentación exterior (por ejemplo, un adaptador) y la AC200MAX se cargará con la energía de B230.
Cuando SOC-A sea mayor que SOC-B, se cargará primero la B230 a partir de todas las fuentes de energía del sistema de fusión de capacidad hasta que SOC-A y SOC-B sean iguales; desde ese momento, se cargarán ambos equipos a la vez.

9. AC200MAX + BATERÍAS ADICIONALES B230

Paso 1: encender y apagar la B230.

Paso 2: presione el botón (a) y enchufe el cable de expansión de la batería en el puerto para la batería de AC200MAX.

Paso 3: mueva hacia adelante el interruptor (b) para bloquear la conexión.

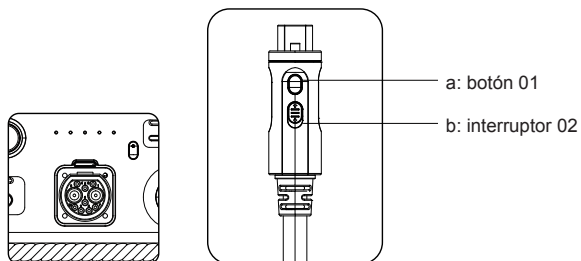

(Instalación fácil de la batería de expansión con posibilidad de cambio en caliente).

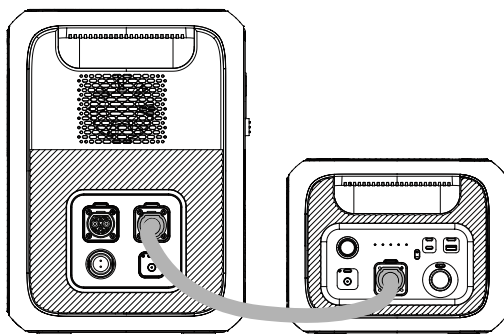

(AC200MAX con una B230 = 4096 Wh de capacidad)

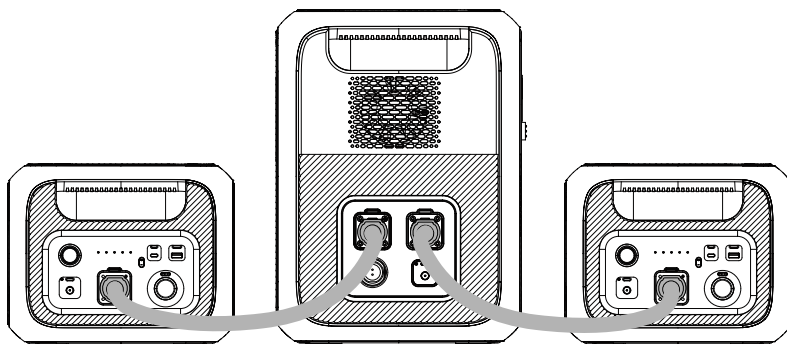

(AC200MAX con dos B230 = 6144 Wh)

10. ESPECIFICACIONES TÉCNICAS

Especificaciones generales	
Núm. de modelo.	B230
Peso neto	21,8 kg (48,0 libras)
Dimensiones	420 x 280 x 227,5 mm (16,5 x 11,0 x 8,91 pulgadas)
Temperatura de carga	De 0 a 40 °C (De 32 a 104 °F)
Temperatura de descarga	De -20 a 40 °C (De -4 a 104 °F)
Temperatura de almacenamiento	De -20 a 40 °C (De -4 a 104 °F)
Humedad del entorno de funcionamiento	10-90 %
Capacidad	2048 Wh (40 Ah)
Tipo de batería	LiFePO4
Voltaje de batería estándar	51,2 V de CC
Salida de CC	
Puerto para la toma de mechero x 1	12 V de CC o 10 A
USB-A x 1	De 3,6 a 12 V de CC, 3 A, 18 W
USB-C x 1	De 5 a 15 V de CC o 3 A; 20 V de CC, 5 A, 100 W
Adaptador	
Entrada de CA	100-240 V de CA; 50-60 Hz; 7,5 A máx.
Salida de CC	58,8 V de CC o 7-8 A
Energía solar (D050S)	
Límite de voltaje MPPT (individual)	De 12 a 60 V de CC
Máx. potencia de entrada	500 W máx.
Máx. corriente de entrada	10 A máx.
Salida de CC	16-60 V de CC o 8,2 A máx.
Puerto de expansión de la batería x 1	
Especificaciones	58,8 V de CC

11. Preguntas frecuentes

- ¿Cómo se puede reclamar la garantía?

Consulte la tarjeta de garantía que recibió al comprar el producto.

- ¿Se puede actualizar el equipo?

Puede realizar una actualización inalámbrica del firmware de ARM, DSP, IoT y BMS en línea a través de la aplicación BLUETTI, una vez que haya conectado la B230 con la AC200MAX.

- ¿La estación puede cargarse mientras carga otros dispositivos?

Sí, la batería B230 admite la carga y descarga simultáneas.

- ¿Cómo se debe almacenar la batería B230?

Le recomendamos que cargue la batería una vez cada 3-6 meses al 80 % de su capacidad para prolongar su vida útil; una descarga excesiva puede dañar las celdas de la batería.

12. DECLARACIÓN

- Dependiendo de la disponibilidad de suministro de los materiales o de mejoras de hardware del producto a lo largo del tiempo, es posible que se produzcan cambios, por ejemplo, en la apariencia o las especificaciones, sin previo aviso.

- BLUETTI no será responsable de los daños causados por fuerza mayor, como por ejemplo, incendios, tifones, inundaciones, terremotos; por la negligencia intencionada del usuario, por el uso inadecuado del equipo o por otras condiciones anormales.

- No se realizará compensación alguna por los daños derivados del uso de adaptadores y accesorios no convencionales.

- No es adecuado utilizar esta estación de energía con equipos y aparatos relacionados con:

La seguridad personal, como los dispositivos de energía atómica, dispositivos aeroespaciales o los dispositivos médicos de emergencia, entre otros, ni con cualquier dispositivo que requiera una fuente de energía sumamente fiable. No nos hacemos responsables de los accidentes, los incendios y las acciones indebidas o negligentes que hayan sido causadas por tales equipos o aparatos y que puedan provocar daños.

N.º de pieza: 17.0303.0381-04A4